

# Linea Alluminio EST ALU GLASS Porta / 2 battenti

Cliente: \_\_\_\_\_ Data: \_\_\_\_\_

N° ordine/Offerta: \_\_\_\_\_ Rif: \_\_\_\_\_ Ubicazione: \_\_\_\_\_

I disegni sono esemplificativi e fuori scala - (Ed.2)

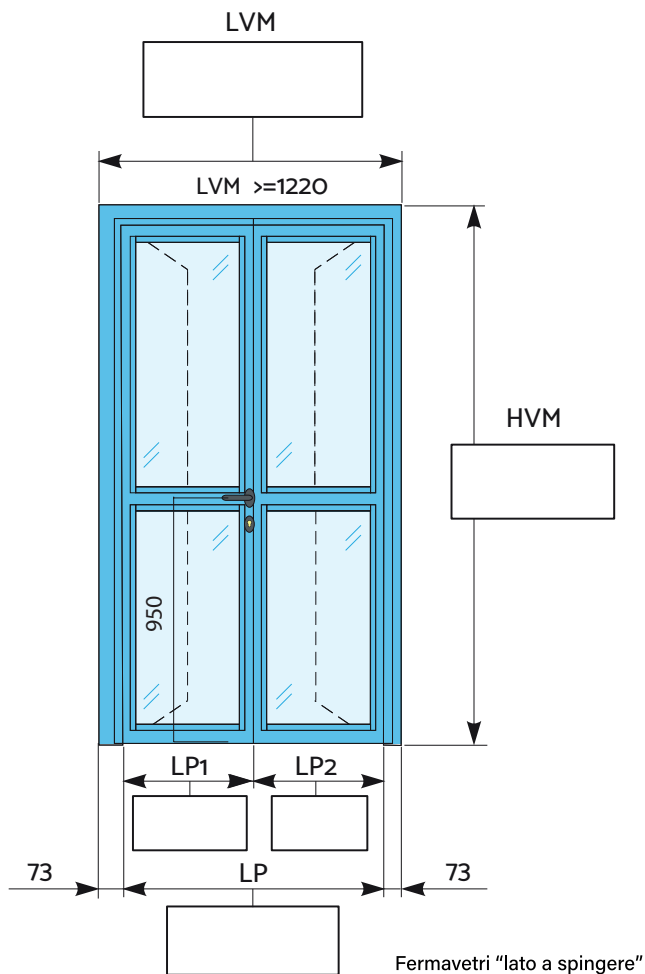

## Classificazione

- EI<sub>2</sub> 30**  
Sp.=75 mm
- EI<sub>2</sub> 60**  
Sp.=75 mm
- EI<sub>2</sub> 90**  
Sp.=89 mm
- EI<sub>2</sub> 120**  
Sp.=89mm

## Lato a spingere

- Spingi Sinistra



Qtà. \_\_\_\_\_

- Spingi Destra

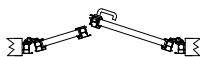

Qtà. \_\_\_\_\_

## Tipologia di telaio

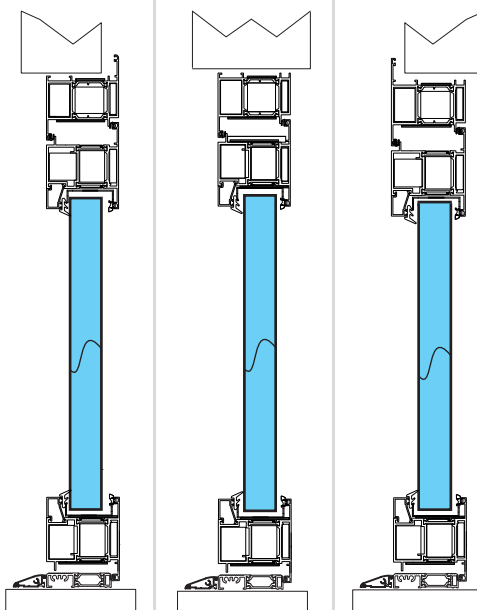

- TIPO A**

- Telaio "Z" su muro
- Ante "T"

- TIPO B**

- Telaio "L" su muro
- Ante "T"

- TIPO C**

- Telaio "T" su muro
- Ante "T"

## Anta-telaio

- TIPO A**

- Telaio "Z" su muro
- Ante "T"

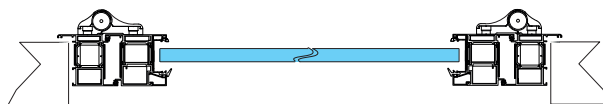

- TIPO B**

- Telaio "L" su muro
- Ante "T"

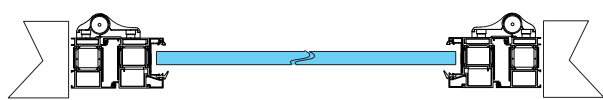

- TIPO C**

- Telaio "T" su muro
- Ante "T"

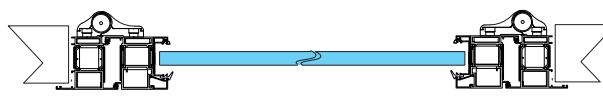

## Accessori

- Maniglia:  Inox  Nero
- Maniglione tipo:  Leva  Push
- Chiudiporta:  Argento  Nero
- Cerniere:  Argento  Nero  Bianco
- Coprifili angolari 40x20 mm
- Senza fascione intermedio
- Fermavetro lato a tirare (lato cerniere)
- Vetro camera
- Vetro non camera e con pellicola uv
- SA  S200  Soglia mobile

## Finiture di serie liscio opaco

- |                                   |                                   |                                   |                                   |
|-----------------------------------|-----------------------------------|-----------------------------------|-----------------------------------|
| <input type="checkbox"/> Ral 9010 | <input type="checkbox"/> Ral 3003 | <input type="checkbox"/> Ral 6029 | <input type="checkbox"/> Ral 7040 |
| <input type="checkbox"/> Ral 1013 | <input type="checkbox"/> Ral 3005 | <input type="checkbox"/> Ral 7001 | <input type="checkbox"/> Ral 8003 |
| <input type="checkbox"/> Ral 6005 | <input type="checkbox"/> Ral 5010 | <input type="checkbox"/> Ral 7006 | <input type="checkbox"/> Ral 8014 |
| <input type="checkbox"/> Ral 8017 | <input type="checkbox"/> Ral 5024 | <input type="checkbox"/> Ral 7016 | <input type="checkbox"/> Ral 8019 |
| <input type="checkbox"/> Ral 1015 | <input type="checkbox"/> Ral 6009 | <input type="checkbox"/> Ral 7035 | <input type="checkbox"/> Ral 9002 |
| <input type="checkbox"/> Ral 1019 | <input type="checkbox"/> Ral 6021 | <input type="checkbox"/> Ral 7039 | <input type="checkbox"/> Ral 9005 |

## Finitura bicolore

Ral Interno \_\_\_\_\_

Ral Esterno \_\_\_\_\_

## Altra finitura

Ral \_\_\_\_\_

## Note

Esprimere le quote in millimetri

Timbro e firma

## Tipologia di fissaggio (vedi istruzioni di montaggio)

Fori di ancoraggio per sottostruttura

Fori di ancoraggio per tasselli

Cliente: \_\_\_\_\_ Data: \_\_\_\_\_

N° ordine/Offerta: \_\_\_\_\_ Rif: \_\_\_\_\_ Ubicazione: \_\_\_\_\_

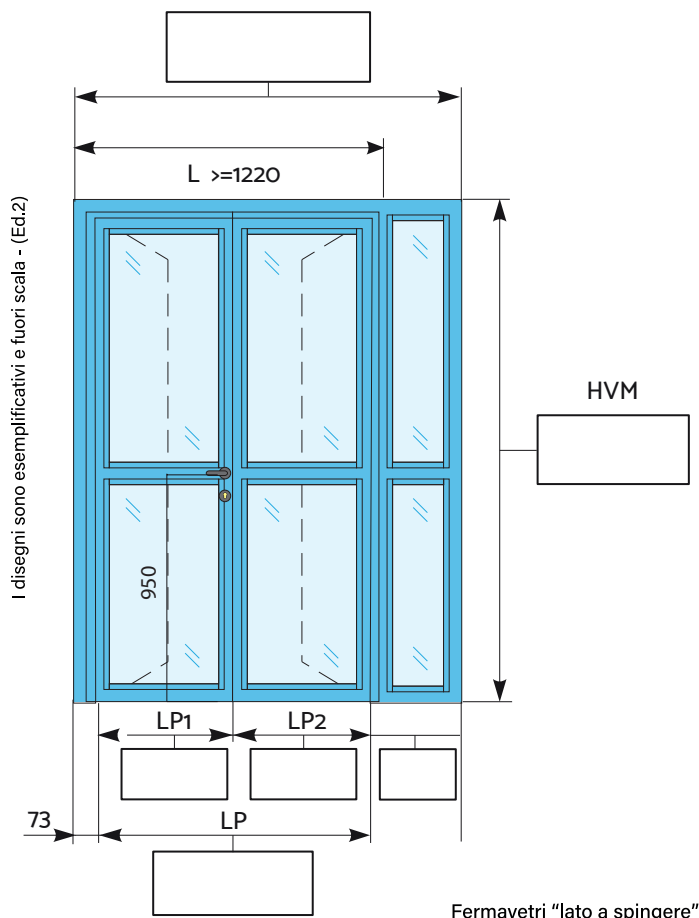

Fermavetri "lato a spingere"

### Accessori

- Maniglia:  Inox  Nero
- Maniglione tipo:  Leva  Push
- Chiudiporta:  Argento  Nero
- Cerniere:  Argento  Nero  Bianco
- Coprifili angolari 40x20 mm
- Senza fascione intermedio
- Fermavetro lato a tirare (lato cerniere)
- Vetro camera
- Vetro non camera e con pellicola uv
- SA  S200  Soglia mobile

### Finiture di serie liscio opaco

- |                                   |                                   |                                   |                                   |
|-----------------------------------|-----------------------------------|-----------------------------------|-----------------------------------|
| <input type="checkbox"/> Ral 9010 | <input type="checkbox"/> Ral 3003 | <input type="checkbox"/> Ral 6029 | <input type="checkbox"/> Ral 7040 |
| <input type="checkbox"/> Ral 1013 | <input type="checkbox"/> Ral 3005 | <input type="checkbox"/> Ral 7001 | <input type="checkbox"/> Ral 8003 |
| <input type="checkbox"/> Ral 6005 | <input type="checkbox"/> Ral 5010 | <input type="checkbox"/> Ral 7006 | <input type="checkbox"/> Ral 8014 |
| <input type="checkbox"/> Ral 8017 | <input type="checkbox"/> Ral 5024 | <input type="checkbox"/> Ral 7016 | <input type="checkbox"/> Ral 8019 |
| <input type="checkbox"/> Ral 1015 | <input type="checkbox"/> Ral 6009 | <input type="checkbox"/> Ral 7035 | <input type="checkbox"/> Ral 9002 |
| <input type="checkbox"/> Ral 1019 | <input type="checkbox"/> Ral 6021 | <input type="checkbox"/> Ral 7039 | <input type="checkbox"/> Ral 9005 |

### Tipologia di fissaggio (vedi istruzioni di montaggio)

- Fori di ancoraggio per sottostruttura  Fori di ancoraggio per tasselli

### Classificazione

- EI<sub>2</sub> 30**  
Sp.=75 mm
- EI<sub>2</sub> 60**  
Sp.=75 mm
- EI<sub>2</sub> 90**  
Sp.=89 mm
- EI<sub>2</sub> 120**  
Sp.=89mm

### Lato a spingere

- Spingi Sinistra



Qtà. \_\_\_\_\_

- Spingi Destra



Qtà. \_\_\_\_\_

### Tipologia di telaio

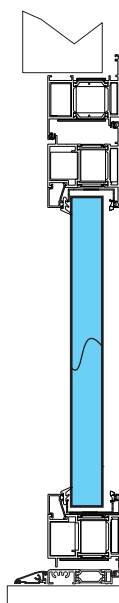

- TIPO A**

- Telaio "Z" su muro
- Ante "T"

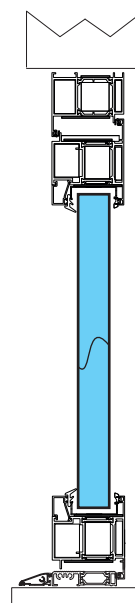

- TIPO B**

- Telaio "L" su muro
- Ante "T"

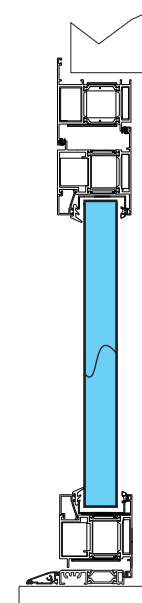

- TIPO C**

- Telaio "T" su muro
- Ante "T"

### Anta-telaio

- TIPO A**

- Telaio "Z" su muro
- Ante "T"

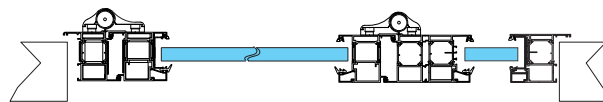

- TIPO B**

- Telaio "L" su muro
- Ante "T"

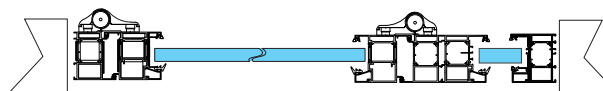

- TIPO C**

- Telaio "T" su muro
- Ante "T"

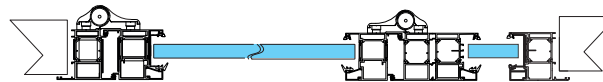

### Finitura bicolore

Ral Interno \_\_\_\_\_

Ral Esterno \_\_\_\_\_

### Altra finitura

Ral \_\_\_\_\_

### Note

Esprimere le quote in millimetri

Timbro e firma

Cliente: \_\_\_\_\_ Data: \_\_\_\_\_

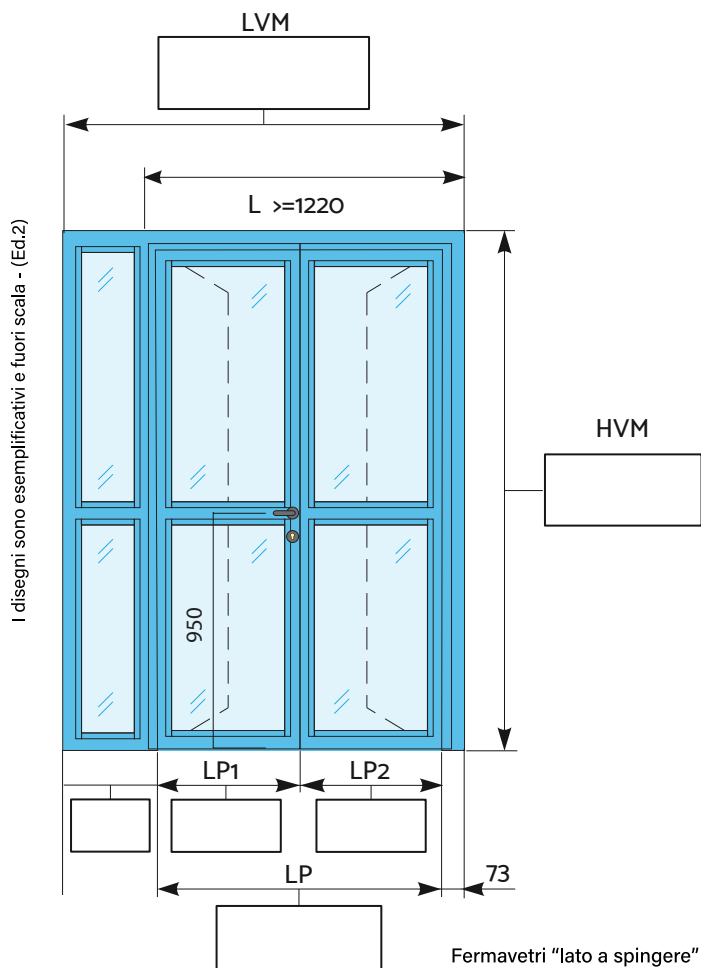

N° ordine/Offerta: \_\_\_\_\_ Rif: \_\_\_\_\_ Ubicazione: \_\_\_\_\_



### Classificazione

- EI<sub>2</sub> 30**  
Sp.=75 mm
- EI<sub>2</sub> 60**  
Sp.=75 mm
- EI<sub>2</sub> 90**  
Sp.=89 mm
- EI<sub>2</sub> 120**  
Sp.=89mm

### Lato a spingere

- Spingi Sinistra  
  
Qtà. \_\_\_\_\_
- Spingi Destra  
  
Qtà. \_\_\_\_\_

### Tipologia di telaio

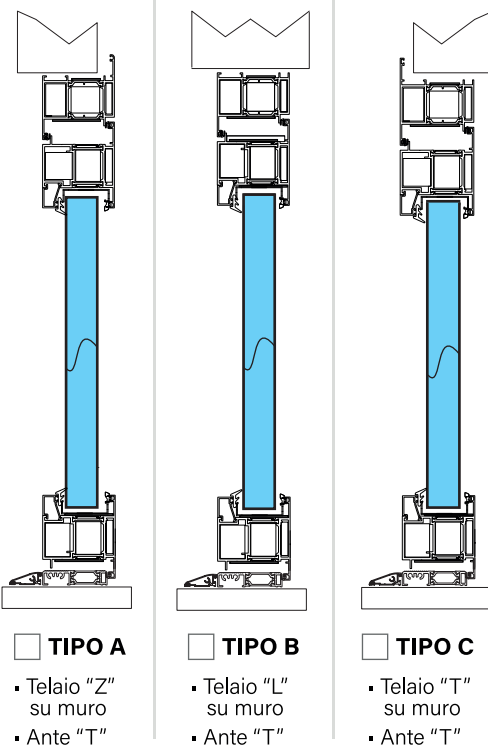

### Anta-telaio

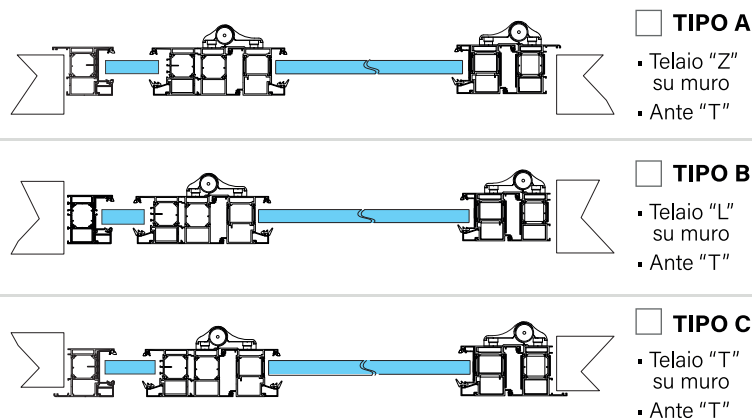

### Accessori

- Maniglia:  Inox  Nero
- Maniglione tipo:  Leva  Push
- Chiudiporta:  Argento  Nero
- Cerniere:  Argento  Nero  Bianco
- Coprifili angolari 40x20 mm
- Senza fascione intermedio
- Fermavetro lato a tirare (lato cerniere)
- Vetro camera
- Vetro non camera e con pellicola uv
- SA  S200  Soglia mobile

### Finiture di serie liscio opaco

- |                                   |                                   |                                   |                                   |
|-----------------------------------|-----------------------------------|-----------------------------------|-----------------------------------|
| <input type="checkbox"/> Ral 9010 | <input type="checkbox"/> Ral 3003 | <input type="checkbox"/> Ral 6029 | <input type="checkbox"/> Ral 7040 |
| <input type="checkbox"/> Ral 1013 | <input type="checkbox"/> Ral 3005 | <input type="checkbox"/> Ral 7001 | <input type="checkbox"/> Ral 8003 |
| <input type="checkbox"/> Ral 6005 | <input type="checkbox"/> Ral 5010 | <input type="checkbox"/> Ral 7006 | <input type="checkbox"/> Ral 8014 |
| <input type="checkbox"/> Ral 8017 | <input type="checkbox"/> Ral 5024 | <input type="checkbox"/> Ral 7016 | <input type="checkbox"/> Ral 8019 |
| <input type="checkbox"/> Ral 1015 | <input type="checkbox"/> Ral 6009 | <input type="checkbox"/> Ral 7035 | <input type="checkbox"/> Ral 9002 |
| <input type="checkbox"/> Ral 1019 | <input type="checkbox"/> Ral 6021 | <input type="checkbox"/> Ral 7039 | <input type="checkbox"/> Ral 9005 |

### Finitura bicolore

Ral Interno \_\_\_\_\_  
Ral Esterno \_\_\_\_\_

### Altra finitura

Ral \_\_\_\_\_

### Note

Esprimere le quote in millimetri

Timbro e firma

### Tipologia di fissaggio (vedi istruzioni di montaggio)

- Fori di ancoraggio per sottostruttura
- Fori di ancoraggio per tasselli

# Linea Alluminio EST **ALU GLASS** Porta / 2 battenti / complessa

Cliente: \_\_\_\_\_ Data: \_\_\_\_\_

N° ordine/Offerta: \_\_\_\_\_ Rif: \_\_\_\_\_ Ubicazione: \_\_\_\_\_

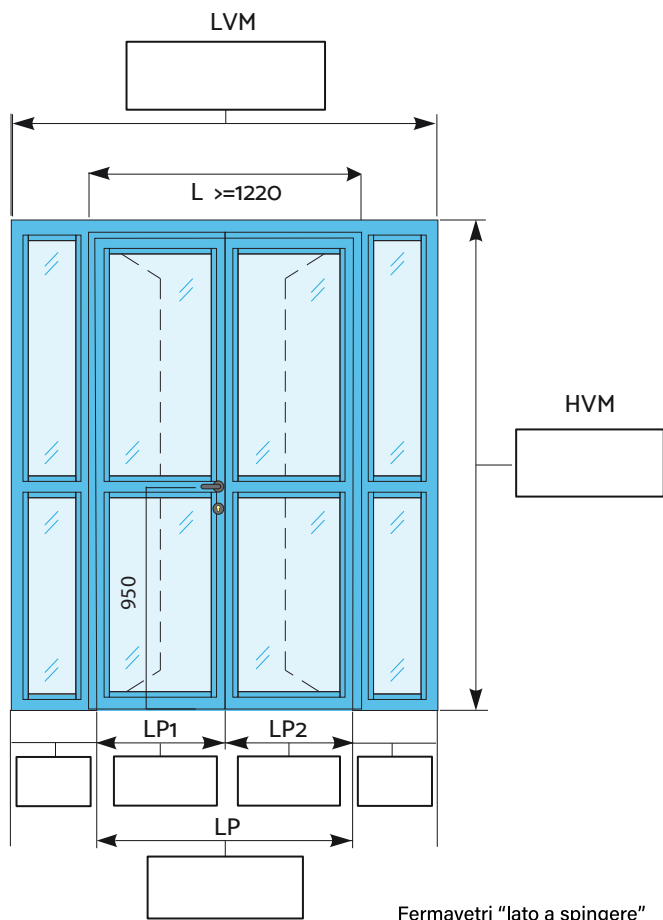

I disegni sono esemplificativi e fuori scala - (Ed.2)

## Accessori

- Maniglia:  Inox  Nero
- Maniglione tipo:  Leva  Push
- Chiudiporta:  Argento  Nero
- Cerniere:  Argento  Nero  Bianco
- Coprifili angolari 40x20 mm
- Senza fascione intermedio
- Fermavetro lato a tirare (lato cerniere)
- Vetro camera
- Vetro non camera e con pellicola uv
- SA  S200  Soglia mobile

## Finiture di serie liscio opaco

- |                                   |                                   |                                   |                                   |
|-----------------------------------|-----------------------------------|-----------------------------------|-----------------------------------|
| <input type="checkbox"/> Ral 9010 | <input type="checkbox"/> Ral 3003 | <input type="checkbox"/> Ral 6029 | <input type="checkbox"/> Ral 7040 |
| <input type="checkbox"/> Ral 1013 | <input type="checkbox"/> Ral 3005 | <input type="checkbox"/> Ral 7001 | <input type="checkbox"/> Ral 8003 |
| <input type="checkbox"/> Ral 6005 | <input type="checkbox"/> Ral 5010 | <input type="checkbox"/> Ral 7006 | <input type="checkbox"/> Ral 8014 |
| <input type="checkbox"/> Ral 8017 | <input type="checkbox"/> Ral 5024 | <input type="checkbox"/> Ral 7016 | <input type="checkbox"/> Ral 8019 |
| <input type="checkbox"/> Ral 1015 | <input type="checkbox"/> Ral 6009 | <input type="checkbox"/> Ral 7035 | <input type="checkbox"/> Ral 9002 |
| <input type="checkbox"/> Ral 1019 | <input type="checkbox"/> Ral 6021 | <input type="checkbox"/> Ral 7039 | <input type="checkbox"/> Ral 9005 |

## Tipologia di fissaggio (vedi istruzioni di montaggio)

- Fori di ancoraggio per sottostruttura  Fori di ancoraggio per tasselli

## Classificazione

- EI<sub>2</sub> 30**  
Sp.=75 mm
- EI<sub>2</sub> 60**  
Sp.=75 mm
- EI<sub>2</sub> 90**  
Sp.=89 mm
- EI<sub>2</sub> 120**  
Sp.=89mm

## Lato a spingere

- Spingi Sinistra

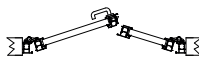

Qtà. \_\_\_\_\_

- Spingi Destra



Qtà. \_\_\_\_\_

## Tipologia di telaio

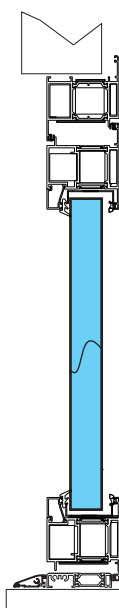

- TIPO A**

- Telaio "Z" su muro
- Ante "T"

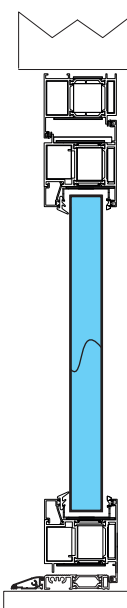

- TIPO B**

- Telaio "L" su muro
- Ante "T"

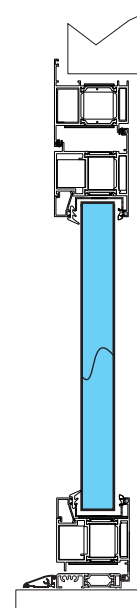

- TIPO C**

- Telaio "T" su muro
- Ante "T"

## Anta-telaio

- TIPO A**

- Telaio porta "Z"
- Ante "T"

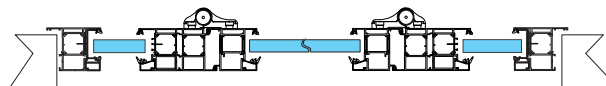

- TIPO B**

- Telaio "L" su muro
- Ante "T"

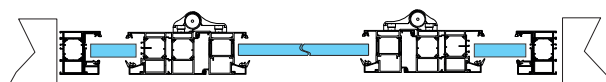

- TIPO C**

- Telaio porta "T"
- Ante "T"

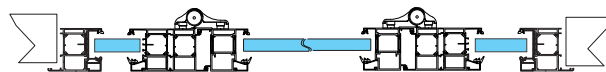

## Finitura bicolore

Ral Interno \_\_\_\_\_

Ral Esterno \_\_\_\_\_

## Altra finitura

Ral \_\_\_\_\_

## Note

Esprimere le quote in millimetri

Timbro e firma

Cliente: \_\_\_\_\_ Data: \_\_\_\_\_

N° ordine/Offerta: \_\_\_\_\_ Rif: \_\_\_\_\_ Ubicazione: \_\_\_\_\_

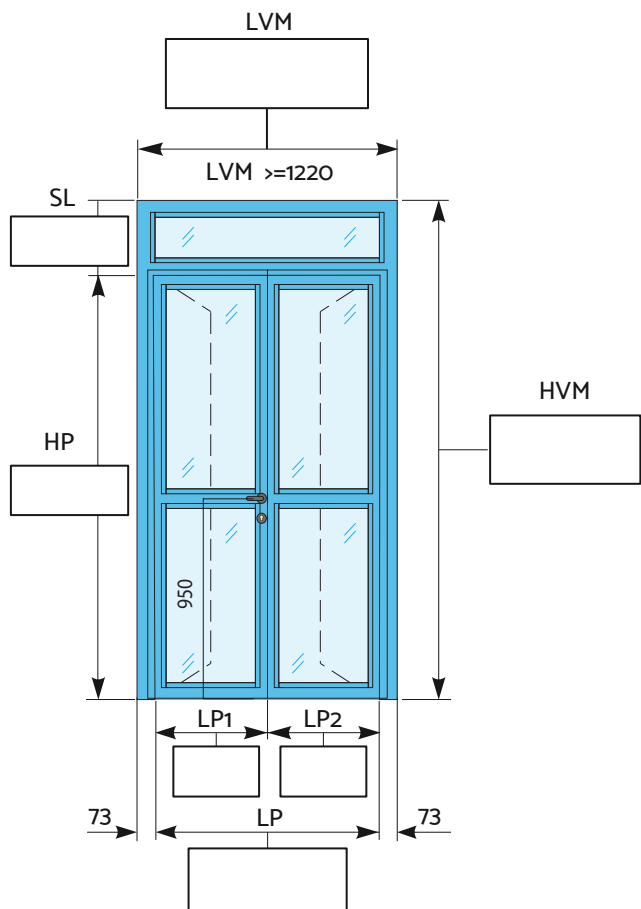

I disegni sono esemplificativi e fuori scala - (Ed.2) Fermavetri "lato a spingere"

### Accessori

- Maniglia:  Inox  Nero
- Maniglione tipo:  Leva  Push
- Chiudiporta:  Argento  Nero
- Cerniere:  Argento  Nero  Bianco
- Coprifili angolari 40x20 mm
- Senza fascione intermedio
- Fermavetro lato a tirare (lato cerniere)
- Vetro camera
- Vetro non camera e con pellicola uv
- SA  S200  Soglia mobile

### Finiture di serie liscio opaco

- |                                   |                                   |                                   |                                   |
|-----------------------------------|-----------------------------------|-----------------------------------|-----------------------------------|
| <input type="checkbox"/> Ral 9010 | <input type="checkbox"/> Ral 3003 | <input type="checkbox"/> Ral 6029 | <input type="checkbox"/> Ral 7040 |
| <input type="checkbox"/> Ral 1013 | <input type="checkbox"/> Ral 3005 | <input type="checkbox"/> Ral 7001 | <input type="checkbox"/> Ral 8003 |
| <input type="checkbox"/> Ral 6005 | <input type="checkbox"/> Ral 5010 | <input type="checkbox"/> Ral 7006 | <input type="checkbox"/> Ral 8014 |
| <input type="checkbox"/> Ral 8017 | <input type="checkbox"/> Ral 5024 | <input type="checkbox"/> Ral 7016 | <input type="checkbox"/> Ral 8019 |
| <input type="checkbox"/> Ral 1015 | <input type="checkbox"/> Ral 6009 | <input type="checkbox"/> Ral 7035 | <input type="checkbox"/> Ral 9002 |
| <input type="checkbox"/> Ral 1019 | <input type="checkbox"/> Ral 6021 | <input type="checkbox"/> Ral 7039 | <input type="checkbox"/> Ral 9005 |

### Tipologia di fissaggio (vedi istruzioni di montaggio)

- Fori di ancoraggio per sottostruttura  Fori di ancoraggio per tasselli

### Classificazione

- EI<sub>2</sub> 30**  
Sp.=75 mm
- EI<sub>2</sub> 60**  
Sp.=75 mm
- EI<sub>2</sub> 90**  
Sp.=89 mm
- EI<sub>2</sub> 120**  
Sp.=89mm

### Lato a spingere

- Spingi Sinistra



Qtà. \_\_\_\_\_

- Spingi Destra



Qtà. \_\_\_\_\_

### Tipologia di telaio

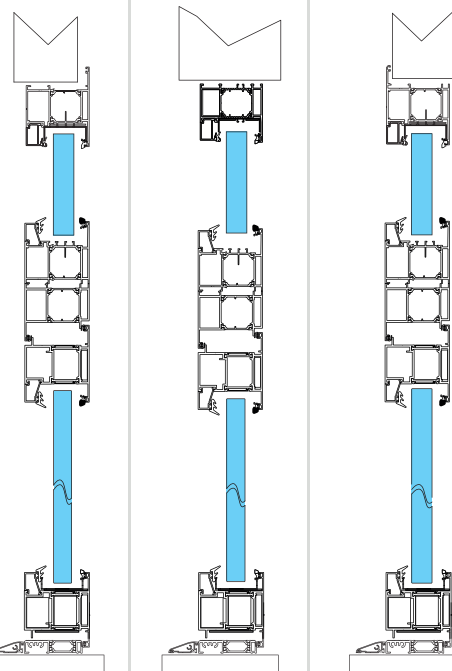

TIPO A

TIPO B

TIPO C

### Anta-telaio

- TIPO A

- Telaio "Z" su muro
- Ante "T"

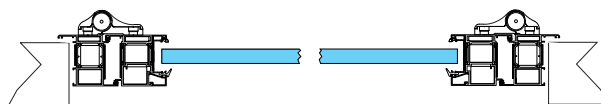

- TIPO B

- Telaio "L" su muro
- Ante "T"

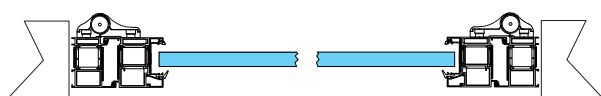

- TIPO C

- Telaio "T" su muro
- Ante "T"

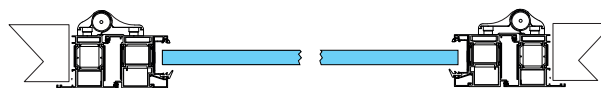

### Finitura bicolore

Ral Interno \_\_\_\_\_

Ral Esterno \_\_\_\_\_

### Altra finitura

Ral \_\_\_\_\_

### Note

Esprimere le quote in millimetri

Timbro e firma

Cliente: \_\_\_\_\_ Data: \_\_\_\_\_

N° ordine/Offerta: \_\_\_\_\_ Rif: \_\_\_\_\_ Ubicazione: \_\_\_\_\_

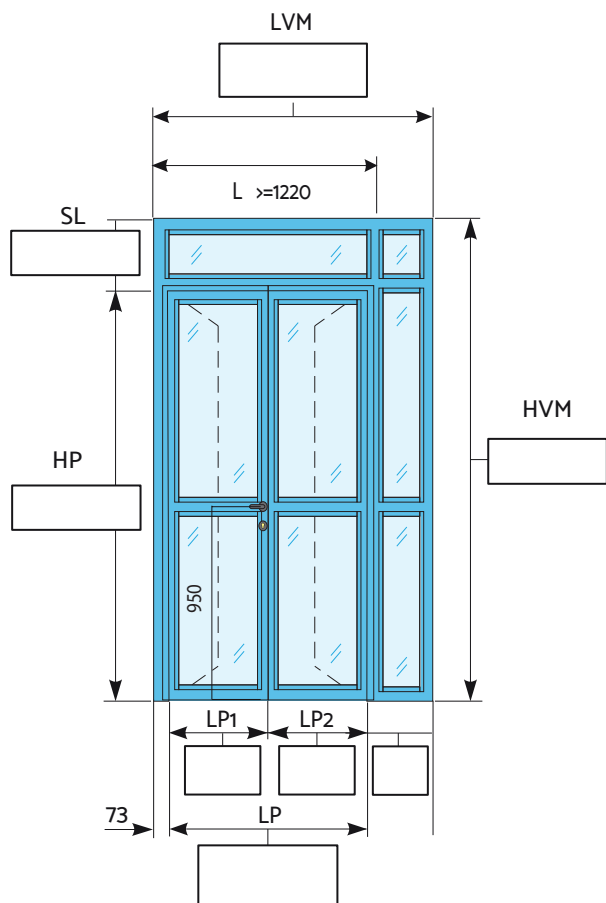

I disegni sono esemplificativi e fuori scala - (Ed.2) Fermavetri "lato a spingere"

### Accessori

- Maniglia:  Inox  Nero
- Maniglione tipo:  Leva  Push
- Chiudiporta:  Argento  Nero
- Cerniere:  Argento  Nero  Bianco
- Coprifili angolari 40x20 mm
- Senza fascione intermedio
- Fermavetro lato a tirare (lato cerniere)
- Vetro camera
- Vetro non camera e con pellicola uv
- SA  S200  Soglia mobile

### Finiture di serie liscio opaco

- |                                   |                                   |                                   |                                   |
|-----------------------------------|-----------------------------------|-----------------------------------|-----------------------------------|
| <input type="checkbox"/> Ral 9010 | <input type="checkbox"/> Ral 3003 | <input type="checkbox"/> Ral 6029 | <input type="checkbox"/> Ral 7040 |
| <input type="checkbox"/> Ral 1013 | <input type="checkbox"/> Ral 3005 | <input type="checkbox"/> Ral 7001 | <input type="checkbox"/> Ral 8003 |
| <input type="checkbox"/> Ral 6005 | <input type="checkbox"/> Ral 5010 | <input type="checkbox"/> Ral 7006 | <input type="checkbox"/> Ral 8014 |
| <input type="checkbox"/> Ral 8017 | <input type="checkbox"/> Ral 5024 | <input type="checkbox"/> Ral 7016 | <input type="checkbox"/> Ral 8019 |
| <input type="checkbox"/> Ral 1015 | <input type="checkbox"/> Ral 6009 | <input type="checkbox"/> Ral 7035 | <input type="checkbox"/> Ral 9002 |
| <input type="checkbox"/> Ral 1019 | <input type="checkbox"/> Ral 6021 | <input type="checkbox"/> Ral 7039 | <input type="checkbox"/> Ral 9005 |

### Tipologia di fissaggio (vedi istruzioni di montaggio)

- Fori di ancoraggio per sottostruttura  Fori di ancoraggio per tasselli

### Classificazione

- EI<sub>2</sub> 30**  
Sp.=75 mm
- EI<sub>2</sub> 60**  
Sp.=75 mm
- EI<sub>2</sub> 90**  
Sp.=89 mm
- EI<sub>2</sub> 120**  
Sp.=89mm

### Lato a spingere

- Spingi Sinistra



Qtà. \_\_\_\_\_

- Spingi Destra



Qtà. \_\_\_\_\_

### Tipologia di telaio

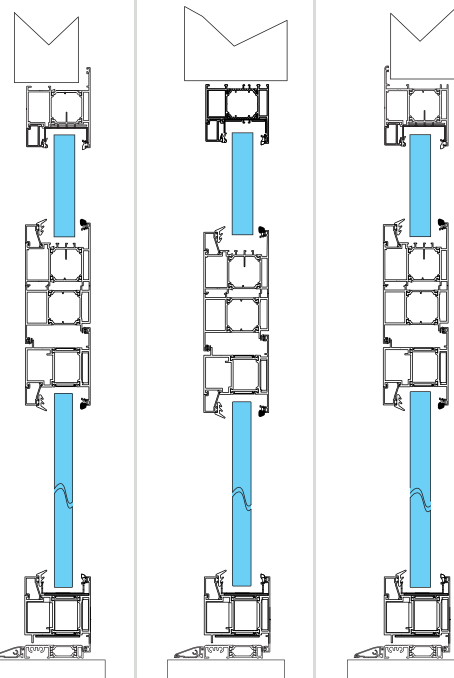

TIPO A

TIPO B

TIPO C

### Anta-telaio

- TIPO A

- Telaio "Z" su muro
- Ante "T"

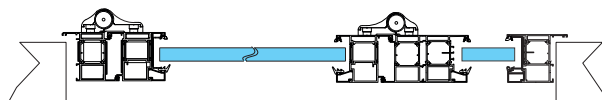

- TIPO B

- Telaio "L" su muro
- Ante "T"

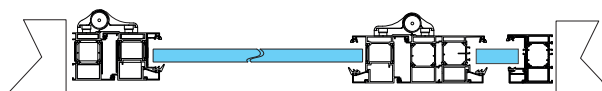

- TIPO C

- Telaio "T" su muro
- Ante "T"

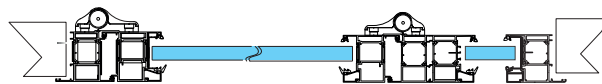

### Finitura bicolore

Ral Interno \_\_\_\_\_

Ral Esterno \_\_\_\_\_

### Altra finitura

Ral \_\_\_\_\_

### Note

Esprimere le quote in millimetri

Timbro e firma

Cliente: \_\_\_\_\_ Data: \_\_\_\_\_

N° ordine/Offerta: \_\_\_\_\_ Rif: \_\_\_\_\_ Ubicazione: \_\_\_\_\_

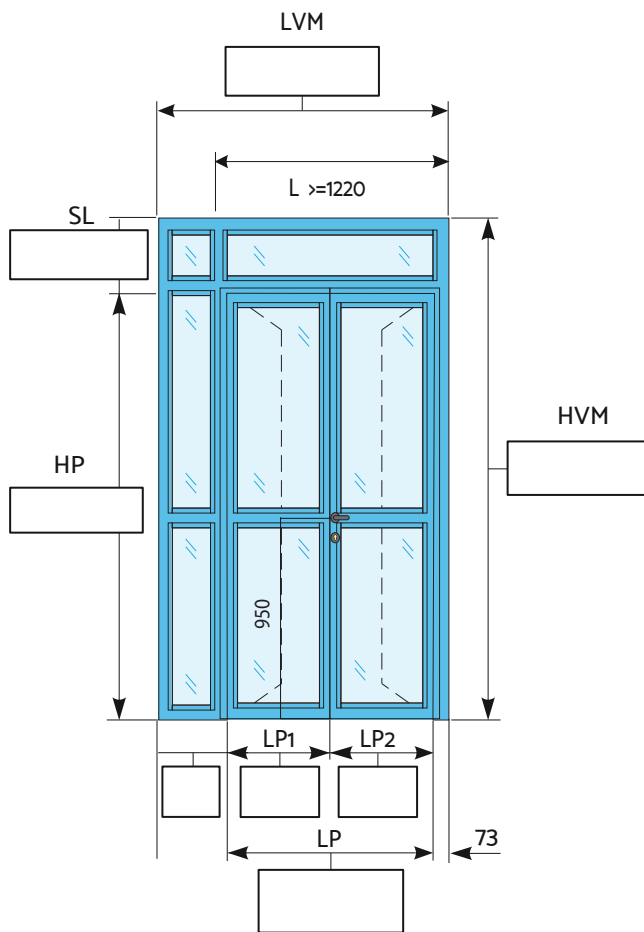

I disegni sono esemplificativi e fuori scala - (Ed.2) Fermavetri "lato a spingere"

### Accessori

- Maniglia:  Inox  Nero
- Maniglione tipo:  Leva  Push
- Chiudiporta:  Argento  Nero
- Cerniere:  Argento  Nero  Bianco
- Coprifili angolari 40x20 mm
- Senza fascione intermedio
- Fermavetro lato a tirare (lato cerniere)
- Vetro camera
- Vetro non camera e con pellicola uv
- SA  S200  Soglia mobile

### Finiture di serie liscio opaco

- |                                   |                                   |                                   |                                   |
|-----------------------------------|-----------------------------------|-----------------------------------|-----------------------------------|
| <input type="checkbox"/> Ral 9010 | <input type="checkbox"/> Ral 3003 | <input type="checkbox"/> Ral 6029 | <input type="checkbox"/> Ral 7040 |
| <input type="checkbox"/> Ral 1013 | <input type="checkbox"/> Ral 3005 | <input type="checkbox"/> Ral 7001 | <input type="checkbox"/> Ral 8003 |
| <input type="checkbox"/> Ral 6005 | <input type="checkbox"/> Ral 5010 | <input type="checkbox"/> Ral 7006 | <input type="checkbox"/> Ral 8014 |
| <input type="checkbox"/> Ral 8017 | <input type="checkbox"/> Ral 5024 | <input type="checkbox"/> Ral 7016 | <input type="checkbox"/> Ral 8019 |
| <input type="checkbox"/> Ral 1015 | <input type="checkbox"/> Ral 6009 | <input type="checkbox"/> Ral 7035 | <input type="checkbox"/> Ral 9002 |
| <input type="checkbox"/> Ral 1019 | <input type="checkbox"/> Ral 6021 | <input type="checkbox"/> Ral 7039 | <input type="checkbox"/> Ral 9005 |

### Tipologia di fissaggio (vedi istruzioni di montaggio)

- Fori di ancoraggio per sottostruttura  Fori di ancoraggio per tasselli

### Classificazione

- EI<sub>2</sub> 30**  
Sp.=75 mm
- EI<sub>2</sub> 60**  
Sp.=75 mm
- EI<sub>2</sub> 90**  
Sp.=89 mm
- EI<sub>2</sub> 120**  
Sp.=89mm

### Lato a spingere

- Spingi Sinistra



Qtà. \_\_\_\_\_

- Spingi Destra

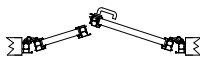

Qtà. \_\_\_\_\_

### Tipologia di telaio

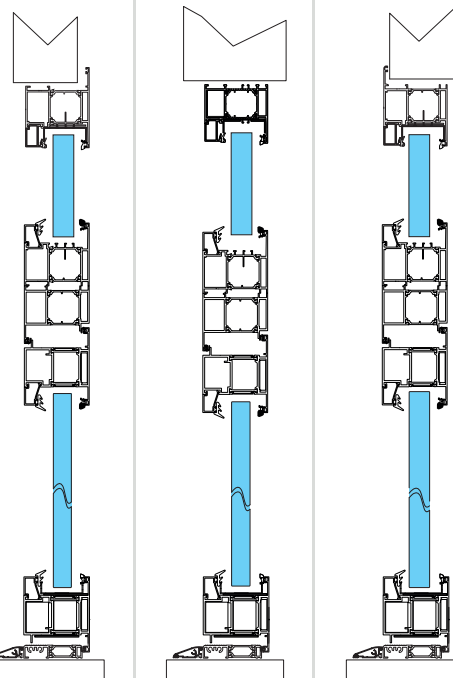

TIPO A

TIPO B

TIPO C

### Anta-telaio

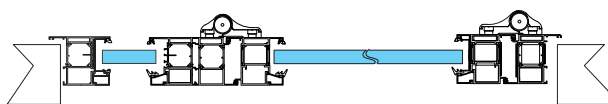

TIPO A

- Telaio "Z" su muro
- Ante "T"

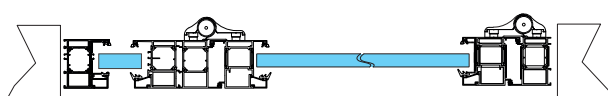

TIPO B

- Telaio "L" su muro
- Ante "T"

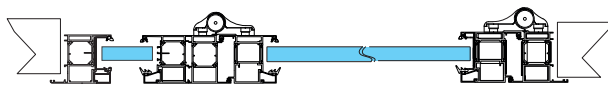

TIPO C

- Telaio "T" su muro
- Ante "T"

### Finitura bicolore

Ral Interno \_\_\_\_\_

Ral Esterno \_\_\_\_\_

### Altra finitura

Ral \_\_\_\_\_

### Note

Esprimere le quote in millimetri

Timbro e firma

Cliente: \_\_\_\_\_ Data: \_\_\_\_\_

N° ordine/Offerta: \_\_\_\_\_ Rif: \_\_\_\_\_ Ubicazione: \_\_\_\_\_

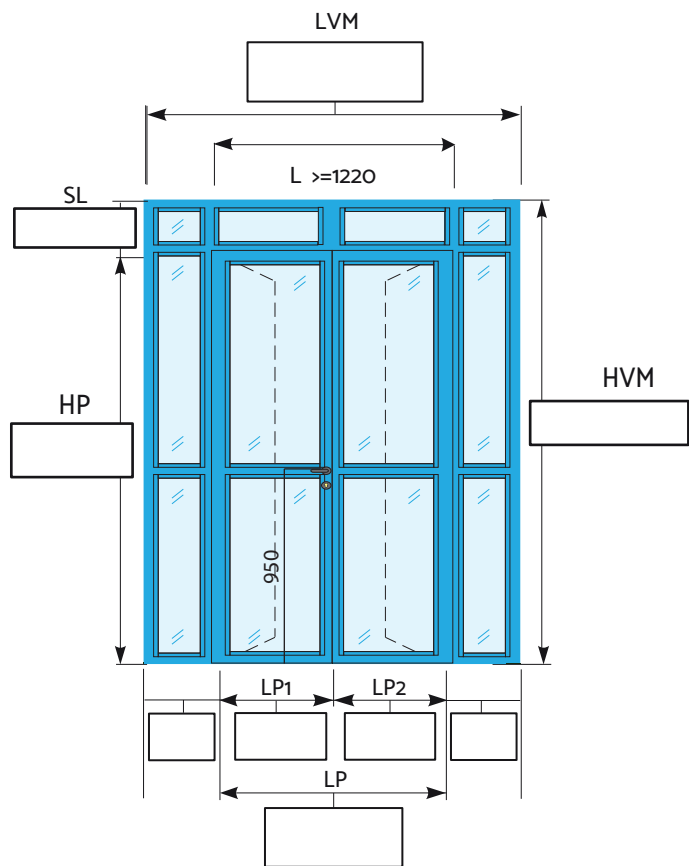

I disegni sono esemplificativi e fuori scala - (Ed.2) Fermavetri "lato a spingere"

### Accessori

- Maniglia:  Inox  Nero  
 Maniglione tipo:  Leva  Push  
 Chiudiporta:  Argento  Nero  
 Cerniere:  Argento  Nero  Bianco  
 Coprifili angolari 40x20 mm  
 Senza fascione intermedio  
 Fermavetro lato a tirare (lato cerniere)  
 Vetro camera  
 Vetro non camera e con pellicola uv  
 SA  S200  Soglia mobile

### Finiture di serie liscio opaco

- |                                   |                                   |                                   |                                   |
|-----------------------------------|-----------------------------------|-----------------------------------|-----------------------------------|
| <input type="checkbox"/> Ral 9010 | <input type="checkbox"/> Ral 3003 | <input type="checkbox"/> Ral 6029 | <input type="checkbox"/> Ral 7040 |
| <input type="checkbox"/> Ral 1013 | <input type="checkbox"/> Ral 3005 | <input type="checkbox"/> Ral 7001 | <input type="checkbox"/> Ral 8003 |
| <input type="checkbox"/> Ral 6005 | <input type="checkbox"/> Ral 5010 | <input type="checkbox"/> Ral 7006 | <input type="checkbox"/> Ral 8014 |
| <input type="checkbox"/> Ral 8017 | <input type="checkbox"/> Ral 5024 | <input type="checkbox"/> Ral 7016 | <input type="checkbox"/> Ral 8019 |
| <input type="checkbox"/> Ral 1015 | <input type="checkbox"/> Ral 6009 | <input type="checkbox"/> Ral 7035 | <input type="checkbox"/> Ral 9002 |
| <input type="checkbox"/> Ral 1019 | <input type="checkbox"/> Ral 6021 | <input type="checkbox"/> Ral 7039 | <input type="checkbox"/> Ral 9005 |

### Tipologia di fissaggio (vedi istruzioni di montaggio)

- Fori di ancoraggio per sottostruttura  Fori di ancoraggio per tasselli

### Classificazione

- EI<sub>2</sub> 30**  
Sp.=75 mm  
 **EI<sub>2</sub> 60**  
Sp.=75 mm  
 **EI<sub>2</sub> 90**  
Sp.=89 mm  
 **EI<sub>2</sub> 120**  
Sp.=89mm

### Lato a spingere

- Spingi Sinistra

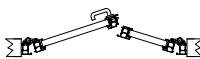

Qtà. \_\_\_\_\_

- Spingi Destra



Qtà. \_\_\_\_\_

### Tipologia di telaio

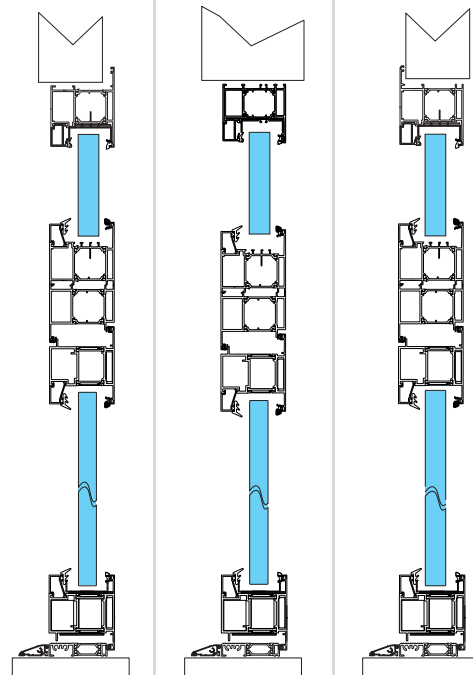

TIPO A

TIPO B

TIPO C

### Anta-telaio

- TIPO A

- Aletta telaio su muro esterno
- Ante "T"

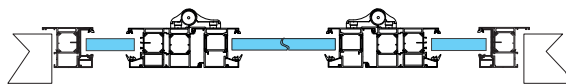

- TIPO B

- Telaio "L" su muro
- Ante "T"

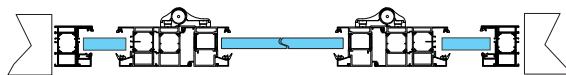

- TIPO C

- Aletta telaio su muro interno
- Ante "T"

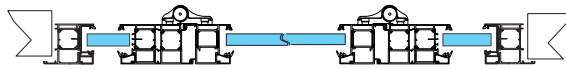

### Finitura bicolore

Ral Interno \_\_\_\_\_

Ral Esterno \_\_\_\_\_

### Altra finitura

Ral \_\_\_\_\_

### Note

Esprimere le quote in millimetri

Timbro e firma



# Linea Alluminio EST ALU GLASS Porta / 2 battenti

Cliente: \_\_\_\_\_ Data: \_\_\_\_\_

N° ordine/Offerta: \_\_\_\_\_ Rif: \_\_\_\_\_ Ubicazione: \_\_\_\_\_

## Classificazione

**EI<sub>2</sub> 30**  
Sp.=75 mm

**EI<sub>2</sub> 60**  
Sp.=75 mm

**EI<sub>2</sub> 90**  
Sp.=89 mm

**EI<sub>2</sub> 120**  
Sp.=89 mm

**Tipo F**

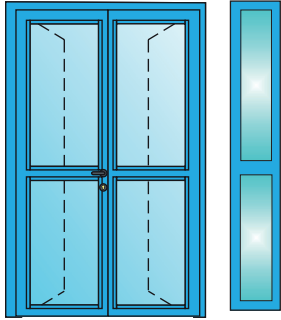

**Tipo G**

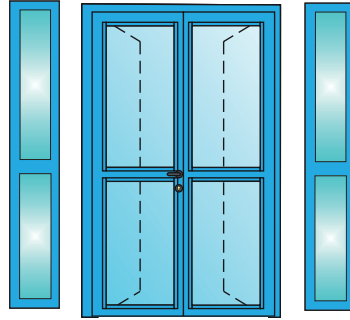

**Tipo H**

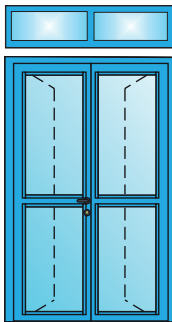

**Tipo L**

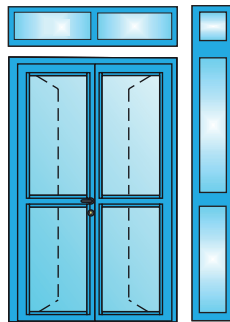

**Tipo M**

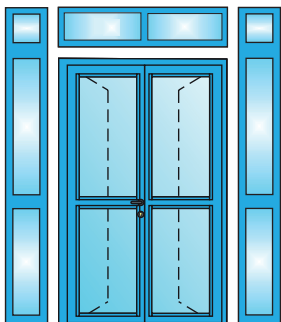

Sezione di  
sopraluce  
separato dal  
serramento

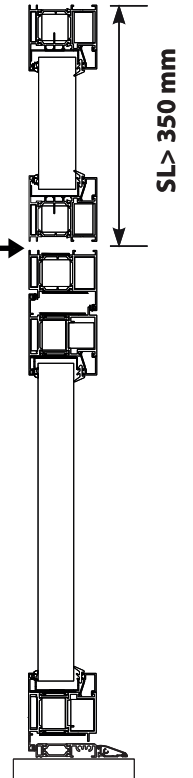

Sezione di fiancoluce  
separato dal serramento

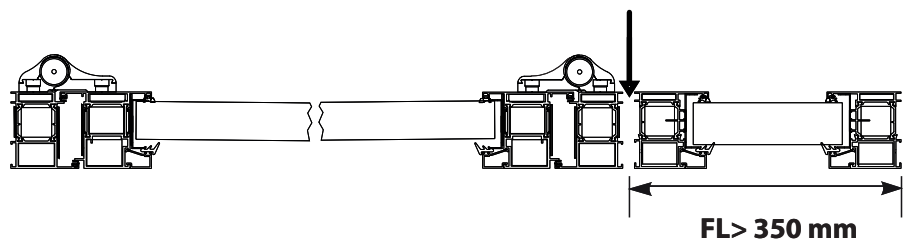

I disegni sono esemplificativi e fuori scala - (Ed.2)

## Note

Esprimere le quote in millimetri

Timbro e firma